

ひふみ投信

追加型投信／国内／株式

交付運用報告書

第7期（決算日：2015年9月30日）

作成対象期間（2014年10月1日～2015年9月30日）

ひふみ投信をお持ちのお客様へ

平素は格別のご愛顧を賜り厚く御礼申し上げます。

おかげさまで9月末をもちまして、第7期決算を迎えることができました。

リーマン・ブラザーズの破たんに始まるリーマンショック真っ只中の2008年10月1日にスタートしたひふみ投信は、東日本大震災やアベノミクス相場など、風向きが目紛しく変化する投資環境の中、着実にあゆみをすすめてまいりました。どんな時も信じて託して頂いたお客様の継続的なご入金に支えられた結果と社員一同心より御礼申し上げます。

お陰さまでひふみ投信は今期も基準価額の最高値を更新しました。また、株式会社格付投資情報センターが主催するR&Iファンド大賞2015において国内株式部門で優秀ファンド賞を受賞し同部門での4年連続の大賞、NISA部門でも2年連続最優秀ファンド賞を受賞することが出来ました。シャープ・レシオ[※]という定量評価で評価されるR&Iファンド大賞の受賞は本当に嬉しい受賞です。

今期も世界では紛争は止まらず、台風による大雨の被害などの自然災害もあり、ギリシアの債務問題の再燃やチャイナショックなどの経済の混乱がありました。そして、今後も世の中を震撼させる出来事は起こらないとは言えません。その際の株価の下落は避けられるものではなく、ある意味それがマーケットの鼓動であるとも言えるでしょう。これまで、何が起ころうとも私たちは必ず立ち上がり、その痛手を乗り越えてきました。長期投資を支える原動力は、人は様々な困難があろうと叡智を尽くして前進をする、ということ信じられるかどうかにあります。

私たちはお客様からお預かりした大切なご資金を、全力で調査し選定した成長企業に投資することで、お客様の資産形成の一助になることを今後も愚直に貫いてまいります。

引き続きひふみ投信をご愛顧賜りますようお願い申し上げます。

※シャープ・レシオ

短期確定金利商品に対するファンドの超過収益率の標準偏差（リスク）で割った値。リスク1単位当りの超過収益率を示す。

 **レオス・キャピタルワークス株式会社**
RHEOS CAPITAL WORKS

東京都千代田区丸の内1-11-1
パシフィックセンチュリープレイス丸の内27F
<http://www.rheos.jp/>

■お電話によるお問い合わせ先
コミュニケーション・センター 03-6266-0123
受付時間：営業日の9時～17時

第7期末（2015年9月30日）

基準価額 30,864円

純資産総額 24,323百万円

第7期 （2014年10月1日～2015年9月30日）

騰落率 16.5%

分配金合計 0円

（注）騰落率は収益分配金（税込み）を分配時に再投資したものとみなして計算したものです。

○当ファンドは、投資信託約款において運用報告書（全体版）に記載すべき事項を、電磁的方法によりご提供する旨を定めております。右記のURLを開く→「ひふみ投信」→「ひふみの運用」→「運用報告書・運用レポート」→「運用報告書」のページにおいて運用報告書（全体版）を閲覧及びダウンロードすることができます。

○運用報告書（全体版）は、受益者の方からのご請求により交付されます。交付をご請求される方は、販売会社までお問い合わせください。

運用経過

■当期中の基準価額等の推移

(2014年10月1日から2015年9月30日まで)

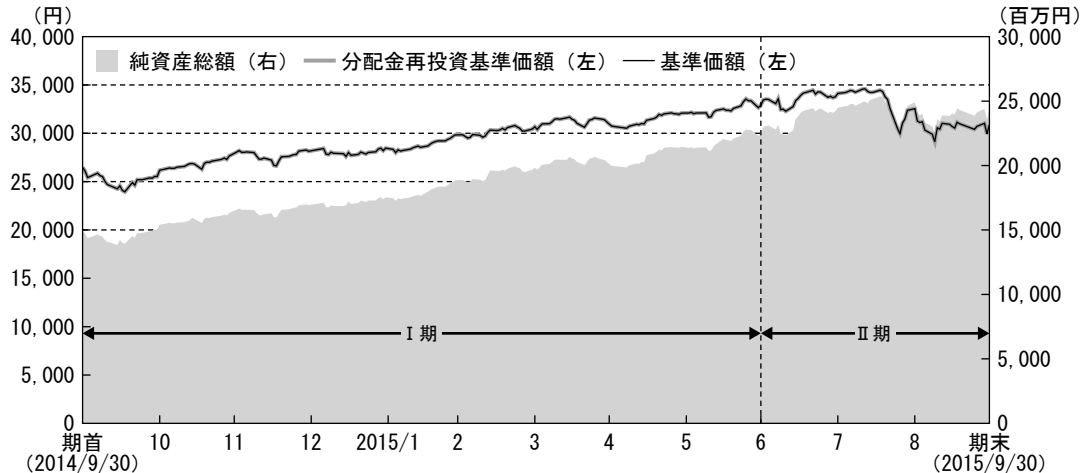

期首：26,484円

期末：30,864円（既払分配金（税込み）：0円）

騰落率：16.5%（分配金再投資ベース）

- (注) 分配金再投資基準価額は、税引前の分配金を分配時に再投資したものとみなして計算したもので、ファンド運用の実質的なパフォーマンスを示すものではありません。
- (注) 分配金再投資をするかどうかについてはお客様がご利用のコースにより異なり、また、ファンドの購入価額により課税条件も異なりますので、お客様の損益の状況を示すものではありません。
- (注) 当ファンドの運用方針に対し適切に比較できる指数がないため、ベンチマークおよび参考指数はありません。

■基準価額の主な変動要因

変動要因について、当期の株式市場を便宜的に2015年6月までの第I期と7月以降の第II期に分けてご説明いたします。

当期のひふみ投信は16.5%上昇しました。

第I期（2014年10月～2015年6月）

日本銀行による追加緩和や政策や欧州中央銀行の量的緩和政策開始に加え、GPIF（年金積立金管理運用独立行政法人）を中心とする公的資金の日本株投資比率上昇などを背景に、株式市場は大きく上昇しました。また、円安の一段の進展による輸出ハイテク企業の収益拡大期待により、大企業が牽引する形で日経平均株価は15年ぶりに2万円を回復しました。第I期は、東証株価指数（配当込）が24.3%の上昇となったことも寄与し、ひふみ投信の基準価額は24.2%上昇しました。

第II期（2015年7月～9月）

チャイナショック（中国の成長鈍化懸念を発端とした世界的な株安の流れ）とその影響を受けた輸出関連企業の業績悪化などから、7月以降の相場は調整局面となっています。加えて海外では米国の利上げ懸念や商品市況の悪化、国内では安保法案に関する政治の混乱や経済対策の遅れ、東芝の不正会計問題などが重しとなり、東証株価指数（配当込）は12.8%下落しました。その結果、ひふみ投信の基準価格は6.2%下落する事となりました。

■ 1万口当たりの費用明細

項 目	第 7 期 2014年10月1日～2015年9月30日		項 目 の 概 要
	金 額	比 率	
(a) 信託報酬 (投信会社) (販売会社) (受託会社)	318円 (146) (146) (26)	1.058% (0.486) (0.486) (0.086)	(a) 信託報酬＝各期中の平均基準価額×信託報酬率 ※期中の平均基準価額は30,003円です。 委託した資金の運用の対価 運用報告書等各種書類の送付、口座内でのファンドの管理、購入後の情報提供等の対価 運用財産の保管および管理、投信会社からの指図の実行の対価
(b) 売買委託手数料 (株 式)	91 (91)	0.304 (0.304)	(b) 売買委託手数料＝各期中の売買委託手数料÷各期中の平均受益権口数 売買委託手数料は、有価証券等の売買の際、売買仲介人に支払う手数料
(c) その他費用 (保管費用) (監査費用)	1 (0) (1)	0.004 (0.001) (0.003)	(c) その他費用＝各期中のその他費用÷各期中の平均受益権口数 保管費用は、海外における保管銀行等に支払う有価証券等の保管及び資金の送金・資産の移転等に要する費用 監査費用は、監査法人等に支払うファンドの監査に係る費用
合 計	410	1.366	

(注) 当期中の費用（消費税等のかかるものは消費税等を含む）は、追加、解約により受益権口数に変動があるため、簡便法により算出した結果です。

(注) 各項目ごとに円未満は四捨五入してあります。

(注) 売買委託手数料およびその他費用は、このファンドが組み入れているマザーファンドが支払った金額のうち、当ファンドに対応するものを含みます。

(注) 各比率は1万口当りのそれぞれの費用金額（円未満の端数を含む）を期中の平均基準価額で除して100を乗じたもので、項目ごとに小数第3位未満は四捨五入してあります。

■ 最近5年間の基準価額等の推移



(注) 分配金再投資基準価額は、税引前の分配金を分配時に再投資したものとみなして計算したもので、ファンド運用の実質的なパフォーマンスを示すものです。

(注) 分配金再投資をするかどうかについてはお客様がご利用のコースにより異なり、また、ファンドの購入価額により課税条件も異なりますので、お客様の損益の状況を示すものではありません。

(注) 当ファンドの運用方針に対して適切に比較できる指数がないため、ベンチマークおよび参考指数はありません。

	2010年9月30日 期初	2011年9月30日	2012年10月1日	2013年9月30日	2014年9月30日	2015年9月30日
基準価額 (円)	11,146	12,450	13,415	21,287	26,484	30,864
期間分配金合計 (税込み) (円)	—	0	0	0	0	0
分配金再投資基準価額騰落率 (%)	—	11.7	7.8	58.7	24.4	16.5
純資産総額 (百万円)	580	1,490	2,586	9,064	14,920	24,323

(注) 上記騰落率は、小数点以下第2位を四捨五入して表示しております。

(注) 純資産総額の単位未満は切捨てです。

■投資環境について

(2014年10月1日～2015年9月30日)

ひふみ投信もおかげさまで運用開始から7年が経過しました。リーマン・ブラザーズの破たんに始まるリーマンショック真っ只中の2008年10月1日にスタートしたひふみ投信はその後、2011年には東日本大震災があり、原発事故が起き、日本は大変な国難に見舞われました。そのような困難な運用環境の中、着実にあゆみを進めてまいりました。そして2013年にはアベノミクス相場があり、そのおかげで日本株は大きく上昇することになりました。第7期となる今期は日銀による2回目の追加緩和（いわゆる黒田バズーカ）の恩恵もあり、後半のチャイナショック（中国発の景気失速懸念）による下落に見舞われながらも、結果的に基準価額は16.5%上昇しました。

またひふみ投信はお客様の数も資金の流入額も増加を続けました。安定した成績をあげることができたのもお客様の継続的なご入金に支えられた賜物です。困難な市場環境が続く中、多くのお客様に支えられていることがひふみ投信の最大の財産であると考えています。

当期の株式市場は大きく2015年6月末日までの第Ⅰ期と9月末日までの第Ⅱ期に分けられます。

第Ⅰ期は今期の始まりからチャイナショックが起きるまでの時期です。

前半は10月後半の日銀による第2回目の金融緩和（いわゆる黒田バズーカ第2弾）からスタートします。エボラ出血熱の世界的な流行、ヨーロッパの景気悪化懸念などから日本の株式市場は軟調に推移していたところ、大方の市場関係者の予測に反して突然の黒田バズーカに多くの市場関係者が意表をつかれました。ヘッジファンドや個人投資家が相場の方向感を下落方向に予想していたなか、市場緩和のアナウンスは市場関係者を慌てさせ、買いの殺到という形で株式市場の底上げに成功しました。

為替もそれまでの105円台の水準から115円程度までの10円近い円安へと一気に水準訂正をしました。日本の大企業の輸出ハイテク企業にとっては大きな収益貢献材料になるので、これらの輸出ハイテク企業を中心に大きく日本の株式市場は上昇をし、日経平均指数も18,000円の大台を突破しました。

2014年11月に7-9月のGDPが予想外のマイナスの数字が出てきて今後の景気悪化懸念が出てくると、消費税の先送りと衆議院の解散があり、そのことがきっかけで株式市場が持ち直しました。

2015年になると、ギリシアの債務危機問題が再燃し始めます。世界的な景気後退懸念、それにもない原油をはじめとする商品市場の下落、米国の金利上昇リスクが米国および世界の株式市場の足かせになりつつあるところ、ECBの大幅緩和、日銀の金融緩和やGPIFなどの公的資金の買いなどでマーケットを支える構図が6月末で続く展開になります。日経平均指数もこれらのリスクを呑み込みながら4月には15年ぶりに2万円を回復しました。第Ⅰ期は、東証株価指数（配当込）は24.3%の上昇となりました。

第Ⅱ期は、東証株価指数（配当込）は16.5%の上昇となりました。

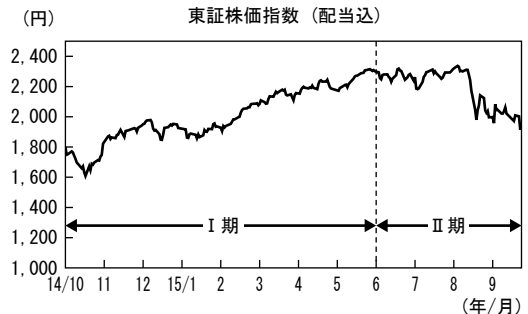

第Ⅱ期に入ると、相場は急展開することになります。ギリシアの債務問題は7月には一応の決着を迎えますが、それ以上に中国の景気悪化懸念および株式市場の下落が世界の株式市場および世界経済に負の連鎖を巻き起こします。

上海市場が2014年の年央から上昇し始め、2015年の春先にかけて1年弱で2倍の水準まで上昇しました。この上昇は実態景気の悪化を反映しておらず、7月に上海市場の下落が始まると政府の介入にもかかわらず、下落を止めることができなくなりました。その余波を受けて世界中の株式市場も下落することとなります。健全な景気循環による景気後退期にあるのと構造的な問題としては設備余剰の影響もあり、中国の景気悪化と株式市場の低迷はやや長引くのではないかと考えています。

日本の株式市場は、安保法案に関する混乱、および経済に対する政府の関心の低下と中国の景気悪化を受けた外需企業の業績のスローダウンなどから7月の頭をピークに下降局面に入っています。米国の金利上昇リスクや商品市況の悪化もマーケットのセンチメントの悪化を招いており、それらの払拭には時間がかかります。

また7月に発覚した東芝の不正会計事件も日本の株式市場には暗い影を落としています。というのも伊藤レポート、コーポレート・ガバナンスコード、スチュワードシップコードの3点セットの経済政策で、日本の大企業が体質改善が進み、自律的な景気回復の軌道にのるだろうという期待があったところ、日本を代表する企業の一つに致命的なコーポレート・ガバナンス上の問題があったことに国内外の投資家が衝撃を受けました。この信用の回復には時間がかかるでしょう。第Ⅱ期は東証株価指数（配当込）は12.8%の下落になりました。

■当該投資信託のポートフォリオについて

(2014年10月1日～2015年9月30日)

<ひふみ投信>

第7期の基準価格の上昇率は前期末より16.5%で、東証株価指数（配当込）の8.4%と比べても好調な推移となりました。主要投資対象であるマザーファンドを組入れ、期末の実質的な組入比率は93.1%としました。

<ひふみ投信マザーファンド>

本年度の運用状況について解説をする前に、私達の運用についての考え方を改めて記します。

ひふみ投信の「守りながらふやす」という運用方針は、常に一貫しています。基準価額の上昇や下落でお客様がドキドキしないような運用を行ないながら、きちんとリターンを出していこうという考え方です。

相場の先行きを常に予想しながら投資をしていますが、残念ながら相場の上昇や下落がはじまることを予想するのは非常に困難です。さらに今日から下落がはじまるなど特定の日時を予想することは不可能に近いと考えています。ただ、できることは相場の変化が起きた時にそれが継続するものなのか一時的なものなのかを見定めて、素早く行動することです。その予想も外れることもしばしばですし、困難ではありますが、出来ることだと考えています。ある程度の能力と経験のある人達が力を合わせて一生懸命努力を続ければ、失敗や成功を重ねながらも、長い期間の中で見ると概ねよい結果が出るはずだというのが、私達の考えです。「守りながらふやす」運用を続けながら、お客様に「ひふみ投信を

持っていて良かった」と思っていただけのような運用を今後も行なっていきたいと考えております。

守りながらふやすとは具体的にいうとシャープレシオが高い運用です。シャープレシオとはリターンをリスクで割ったものですが、この数値が高いほど運用能力が高いとされています。よりリターンが高く、リスクが低ければ、この値が高く出てきます。

そのような中で当期も以下の様な企業を中心に銘柄選択を行ないました。

- ① 米国景気の回復の恩恵を受ける企業
- ② 日本の設備投資の回復の恩恵を受ける設備関連企業
- ③ 景気にかかわらず成長するIT・eコマース企業
- ④ 人手不足の中で着実に伸びていく人材ビジネス
- ⑤ オリンピックや震災関連で成長するインフラ関連企業

以前から保有していた企業の中からこのような観点で銘柄を選択、また新たに発掘しました。そのなかでも特に着目したのは景気回復を前提に着実に業績をあげていく企業です。またIPO市場に対しても将来成長が見込める企業であれば積極的に投資をしていくという姿勢でのぞみ、ショーケースTV(3909)、メタップス(6172)などの企業に投資を行ないました。

組み入れ企業群の中心的な役割を果たすコア銘柄として、あいホールディングス(3076)、リロ・ホールディング(8876)共立メンテナンス(9616)、トラスコ中山(9830)、エスアールジータカミヤ(2445)を前期に引き続き保有をしています。これらの企業はそれぞれ業種も違いますが、2ケタ成長を安定的に続けており、業績の変動率が比較的小さい安定成長企業であると位置づけています。また、ネット関連のコア企業としては、GMOペイメントゲートウェイ(3769)、楽天(4755)を保有しています。訪日観光客が円安効果と政府の振興策のおかげで大きく伸びており、その恩恵を受けている会社の一つがドンキホーテホールディングス(7532)です。

また今期新たに組み入れたのが、ダブル・スコープ(6619)で、リチウム電池などで使われる主要部品のひとつ、セパレーターを供給している会社の一つです。特にこれから電気自動車で充電電池を大量に使うことになりすが、その際に恩恵を受ける企業の一つになりそうです。TSIホールディングス(3608)は女性用アパレルメーカーで、東京スタイルとサンエー・インターナショナルが合併した会社です。今後、この2社の経営統合効果が出てくるものと期待しています。

シスメックス(6869)は検体検査機器・試薬の大手企業、MonotaRO(3064)は工場・工事用簡易資材のネット通販企業で、両企業とも以前から組み入れたい優良企業でしたが、株価水準が割高なので投資を見送っていました。7月以降のチャイナショックで株価が安くなったところで投資を開始いたしました。

さらに多くのニッチの分野で安定成長を続けている企業に投資を行っており、組み入れ企業数は期末で112銘柄になりました。

■ベンチマークとの差異について

当ファンドは運用の目標となるベンチマークを設けておりません。右記のグラフは当ファンドの基準価額と参考指数の騰落率との対比です。

参考指数は東証株価指数（配当込）です。

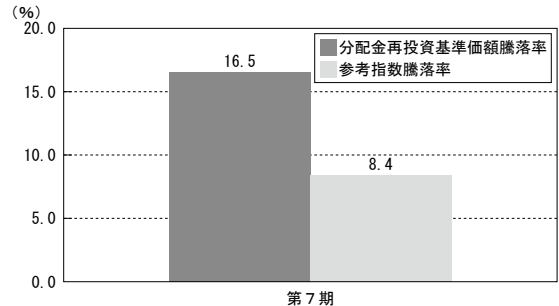

■収益分配金について

計算期間末における費用控除後の配当等収益（241,087,058円）、費用控除後の有価証券等損益額（1,870,251,886円）、信託約款に規定する収益調整金（11,447,829,766円）および分配準備積立金（2,883,713,004円）より分配対象収益は16,442,881,714円（10,000口当たり20,864円）ですが、基準価額水準、市況動向等を勘案し、当期は分配金を見合わせました。

なお、留保益につきましては、今後の運用方針に基づき運用させていただきます。

<分配原資の内訳>

（単位：円、1万口当り、税引前）

項目	第7期 (2014年10月1日～2015年9月30日)
当期分配金	—
（対基準価額比率）	—
当期の収益	—
当期の収益以外	—
翌期繰越分配対象額	20,864

（注）当期の収益、当期の収益以外は小数点以下切捨てで算出しているため合計が当期分配金と一致しない場合があります。

（注）当期分配金の対基準価額比率は当期分配金（税込み）の期末基準価額（分配金込み）に対する比率であり、ファンドの収益率とは異なります。

今後の運用方針

2015年の春から安保関連法案の改正に安倍政権は注力し経済に対する関心は低かったのですが、法案成立後、経済に注力する方向性を示しました。TPP法案は通り安倍政権成立からの懸案事項のひとつが解決しました。ところが唐突に発表された新3本の矢は具体性に乏しく、市場関係者の失望を誘いました。

今後は経済的にいくつかの懸案事項があります。1つ目は中国の景気の悪化、2つ目は米国の金利上昇、3つ目はISなどをはじめとする中東の流動化、4つ目は日本の消費税の上昇および景気の下振れ

リスクです。

そのような中で、ひふみ投信は過去の業績が安定成長しており、今後の堅い成長が見込まれる「地味で地道な」企業群に投資することで、世界の相場環境が大きく変動することになっても、中長期的に堅調な基準価額の上昇を狙っていきます。そのような企業は数多く存在しており、私達はまだまだそのような有望企業を発掘し続けることができると考えております。

ひふみ投信の強さは過去、市場動向にかかわらず「地味で地道な」企業群への投資に成功できたからであると自負しています。株式市場の動向を考えると来期は必ずしも楽観ができません、しかしそのような企業は景気変動の動きは受けにくいので、どのような相場状況でもしっかりと利益を出していきます。

またこれからの相場の大きなテーマになるのがROEの改善です。経済産業省が取り組む「持続的成長への競争力とインセンティブ～企業と投資家の望ましい関係構築～」プロジェクト（座長：伊藤邦雄氏 一橋大学大学院商学研究科教授）でまとめた「最終報告書（伊藤レポート）」は日本の企業運営や株式市場のあり方に対する大きな転換点になると考えています。日本最大の年金基金GPIFもROEの改善を軸とした銘柄選択を行なう方向性を示しており、ROEが改善するであろう企業の株は買われて、改善しない会社の経営者は追い出されていくような方向性が見え始めました。特にこれは日本の大企業には大きなインパクトになります。今後、ひふみ投信でも大企業の資本効率の改善による株価の上昇、という流れも追いかけて行こうと思います。ただ、東芝の不正会計の発覚で、そもそも日本の大企業のガバナンスに問題があるという認識が内外の機関投資家に広がりました。一方で大企業にさえそのような問題があるということは、伊藤レポートで示された考え方に重要性があるということも確認できたこととなります。

投資においてタイミングも重要ですが、それ以上に経営者の質と株式のバリュエーション（企業業績に対する株価の割安度）の見極めが重要です。私達は7名のファンドマネジャー・シニアアナリストがいます。ベテランから若者まで幅広い世代のメンバーが日本中を走り回り、今後成長が見込める会社を探していきます。そのような地道な努力は今までも行ってきましたが、これからもこのような会社訪問を中心に、成長企業を発掘してまいります。マクロ経済などの外部環境がどのようになろうとも、優秀な経営者に率いられた勢いのある企業はその影響を最小限に、伸びていきます。そして、成長企業に投資をすることが、運用資産総額を増やしていく直接的な方法だと考えています。

今後は、ROEの改善が見込める大企業も組み入れながら、安定的な成長が期待できる成長企業群をも保有して基準価額の上昇を狙い、お客様の資産形成をサポートしてまいります。それが私達の考える「守りながらふやす」運用です。

今後も「守りながらふやす」ひふみ投信をよろしくお願ひしたいと思ひます。

お知らせ

- ・運用報告書の交付に代えて、運用報告書に記載すべき事項を電磁的方法により受益者に提供するため、投資信託約款に所要の変更を行ないました。（実施日：平成26年12月1日）
- ・信託契約の解約、変更等における書面決議の要件を緩和するため、書面決議に反対の受益者による買取請求権に係る条項を削除するため、投資信託約款に所要の変更を行ないました。なお、反対の受益者は解約の実行の請求を選択することによって対応できます。（実施日：平成26年12月1日）
- ・デリバティブ取引等における運用の指図範囲を変更するため、投資信託約款に所要の変更を行ないました。（実施日：平成26年12月25日）

スチュワードシップ活動の状況報告

私たちは「責任ある機関投資家」の諸原則《日本版スチュワードシップ・コード》を受け入れること、ならびに私たちが考え、行動するための方針を公表しております（<http://www.rheos.jp/about/stewardship.jsp>）。私たちは過去1年間（2014年10月～2015年9月）のべ2605社の経営者、マネジメントの方々とお会いしました。経営者の方々に弊社へお越しいただく事もあります。出来る限り投資先企業へ直接出向き、本社、工場、研究所や店舗などで現場の方々とお話するようにしています。貴重な機会を有効活用し、五感を通して現場を感じ、企業の現状を的確に把握すると共に、投資先企業や投資候補先企業と建設的な「目的を持った対話」を実行しました。また、同期間中、1461議案の議決権行使を行いました。株主総会が集中する5～6月に開催された当社投資先企業の議決権行使結果は当社ホームページ上で開示しています（<http://www.rheos.jp/basic/resolution.jsp>）。

私たちのミッションは「資本市場を通じて社会に貢献する」です。ミッション達成とスチュワードシップ・コード責任を果たすために私たちが投資先企業に対して求めることは、実効性のあるコーポレート・ガバナンス、株主権利の確保、および社会に対する好影響です。アクティブオーナーシップ的視点での経営者、マネジメントとの建設的かつ継続的な目的を持った対話が受益者および投資家の方々の株主権利を守ると同時に社会全体への好影響となると確信しています。

当社運用部は知識、見識、経験の違うファンドマネージャー、アナリストらで混成され、さまざまな事象について自由、闊達に議論し、情報を交換し、各自の見識を広げ、経験を積み重ね、経営者、マネジメントの方々との対話を適切に行う実力を備えるため日々の研鑽を怠りません。過去1年間、ファンドマネージャー、アナリストは専門性の高いアナリストミーティングに101回参加し、さまざまな事象を網羅したセミナー等に307回出席しました。しかし、なによりも重要なのは現場を知ることです。私たちは経営者の方々との対話を最も重視し、対話を通して自らの知識、見識の向上をも図ります。また、顧客・受益者のみなさまの利益が害されることがないよう、利益相反のおそれのある取引は当社「利益相反管理方針」に基づき管理しています。今後も適切に受託者責任を果たせるよう一同邁進して参ります。

当ファンドの概要

「ひふみ投信」の仕組みは次の通りです。

商品分類	追加型投信／内外／株式	
信託期間	原則として、無期限です。	
運用方針	円貨での信託財産の長期的な成長を図ることを目的として、国内外の株式に投資することにより、積極運用を行ないます。	
主要運用対象	ベビーファンド	ひふみ投信マザーファンド受益証券を主要投資対象とします。
	マザーファンド	国内外の金融商品取引所上場株式および店頭登録株式（上場予定および店頭登録予定を含みます。）を主要投資対象とします。
運用方法	受益者の長期的な資産形成に貢献するために、円貨での信託財産の長期的な成長を図ることを目的として、ひふみ投信マザーファンドの受益証券を通じて国内外の株式に投資することにより積極運用を行ないます。	
分配方針	基準価額水準・市況動向等を勘案して、委託会社が決定します。ただし、委託会社の判断により分配を行なわない場合もあります。	

代表的な資産クラスとの騰落率の比較 (2010年9月末～2015年8月末)

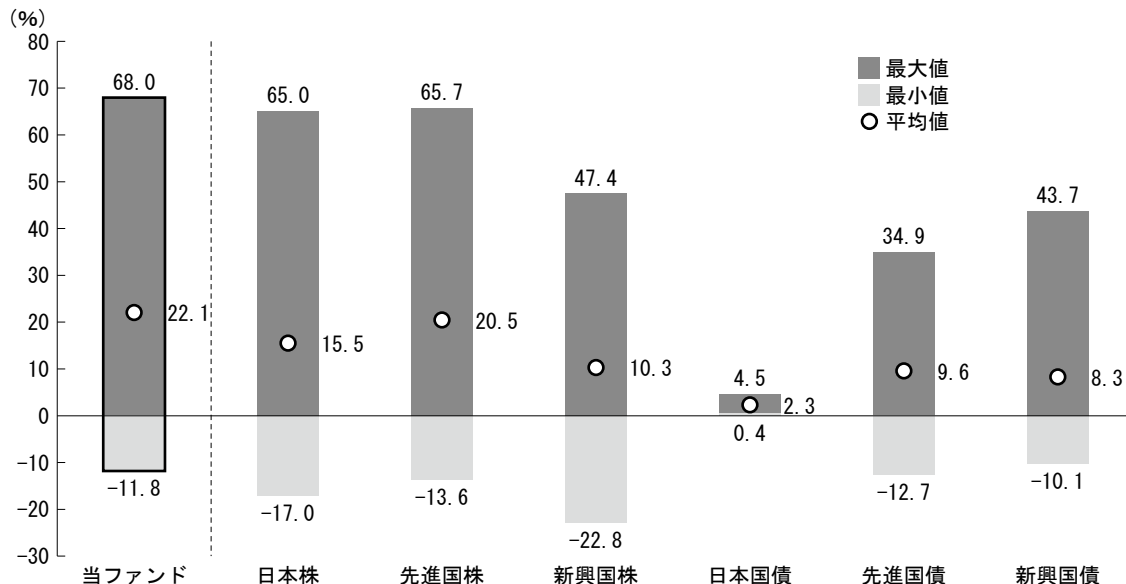

- ・上記5年間の「各月末における直近1年間の騰落率」の平均値・最大値・最小値を表示し、当ファンドと代表的な資産クラスを定量的に比較できるように作成したものです。各資産クラスは、ファンドの投資対象を表しているものではありません。
- ・当ファンドの年間騰落率は、税引前の分配金を再投資したものとみなして計算したものであり、実際の基準価額に基づいて計算した年間騰落率とは異なる場合があります。

*各資産クラスの指数

日本株：TOPIX配当込み指数

先進国株：MSCI Kokusai (World ex Japan) Index

新興国株：MSCI EM (Emerging Markets) Index

日本国債：NOMURA-BPI国債

先進国債：シティ世界国債インデックス（除く日本、ヘッジなし円ベース）

新興国債：JPモルガン・ガバメント・ボンド・インデックス・エマージング・マーケット・グローバル・ディバーシファイド（除く日本、円ベース）

※各指数についての説明は後掲の「代表的な資産クラスとの騰落率の比較に用いた指数について」をご参照ください。

（注）海外の指数は、為替ヘッジなしによる投資を想定して、円換算しております。

ファンドデータ

■当ファンドの組入資産の内容

○組入ファンド（1銘柄）

銘	柄	名	第7期末		
			2015年9月30日		
ひ	ふ	投	マ	ザ	100.3%
み	信	マ	ザ	ー	
投	マ	ザ	ー	フ	
信	マ	ザ	ー	ン	
マ	ザ	ー	フ	ン	
ザ	ー	フ	ン	ド	

○資産別配分

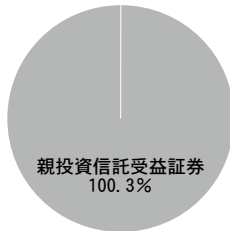

○国別配分

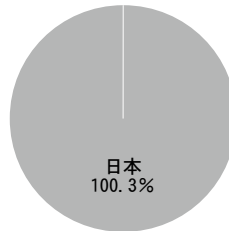

○通貨別配分

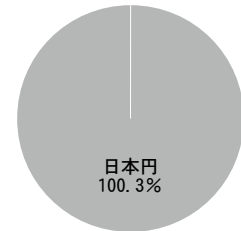

(注) 比率は当ファンドの純資産総額に対する割合です。資産の状況等によっては合計が100%とならない場合があります。

(注) 国別配分につきましては投資しているファンドの発行国を表示しております。

■純資産等

項	目	第7期末	
		2015年9月30日	
純資産総額		24,323,840,302円	
受益権総口数		7,880,958,588口	
1万口当り基準価額		30,864円	

※当作成期間中における追加設定元本額は、3,613,524,314円、同解約元本額は、1,366,477,836円です。

■組入ファンドの概要

ひふみ投信マザーファンド

○基準価額の推移 (2014年10月1日～2015年9月30日)

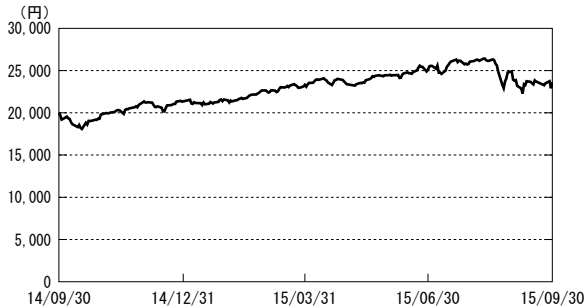

○組入上位銘柄 (組み入れ銘柄数: 112銘柄)

順位	銘柄	種類	国	業種/種別	比率
1	あい ホールディングス	株式	日本	卸売業	4.44%
2	ダブル・スコープ	株式	日本	電気機器	2.52%
3	GM0ペイメントゲートウェイ	株式	日本	情報・通信業	2.09%
4	楽天	株式	日本	サービス業	2.05%
5	セブテーニ・ホールディングス	株式	日本	サービス業	2.04%
6	丸井グループ	株式	日本	小売業	2.00%
7	U-NEXT	株式	日本	情報・通信業	1.97%
8	MonotaRO	株式	日本	小売業	1.88%
9	TSIホールディングス	株式	日本	繊維製品	1.84%
10	SBIホールディングス	株式	日本	証券、商品先物取引業	1.80%

(注) 比率は、純資産総額に対する評価額の割合です。
(注) 全銘柄に関する詳細な情報等については、運用報告書 (全体版) でご覧いただけます。

○1万口当りの費用明細 (2014年10月1日～2015年9月30日)

項目	当期	
	金額	比率
(a) 売買委託手数料 (株式)	75円 (75)	0.327% (0.327)
(b) その他費用 (保管費用)	0 (0)	0.001 (0.001)
合計	75	0.328

期中の平均基準価額は、22,795円です。

(注) 1万口当りの費用明細は、組入れファンドの直近の決算期のものです。費用項目の概要については、2ページの注記をご参照ください。

(注) 各金額は項目ごとに円未満は四捨五入してあります。

(注) 各比率は1万口当りのそれぞれの費用金額 (円未満の端数を含む) を期中の平均基準価額で除して100を乗じたもので、項目ごとに小数点第3位未満は四捨五入してあります。

○資産別配分

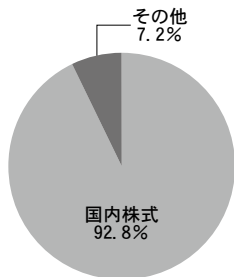

○国別配分

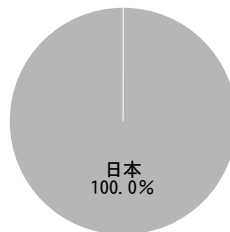

○通貨別配分

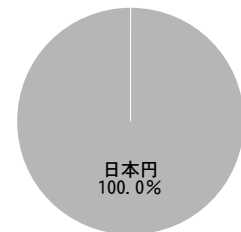

(注) 比率は、純資産総額に対する評価額の割合です。資産の状況等によっては合計が100%とならない場合があります。

(注) その他にはコール・ローン等を含む場合があります。

(注) 国別配分は、発行国 (地域) もしくは投資国 (地域) を表示しております。

○ひふみ投信の販売状況

当社に口座をご開設頂いたお客様は2015年9月末時点で17,292名となり、口座数は昨期比50%増となりました。内訳を見てみると40歳代の女性の増加が目立ちます。

お客様の属性は下記のとおりです。

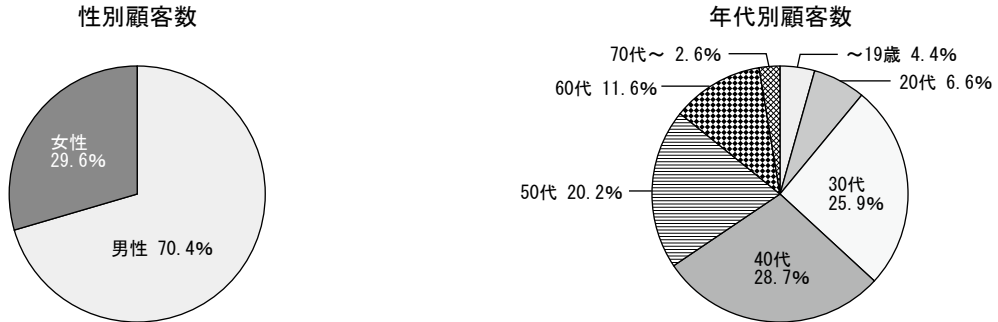

当社のお客様はこれまで40歳代以下の資産形成層であるお客様が7割を占めるのが特徴的でした。しかしながら、今期は50歳代以上のお客様の増加により、その割合は65%にまで低下致しております。

定期定額引き落とし購入をご利用のお客様の状況

ひふみ投信をご購入頂く方法は、二通りあり併用も可能です。お客様より振り込んで頂き購入する「振込購入」と、ご指定頂いた銀行預金口座から引き落としとして購入する「定期定額購入」です。私たちのメインのお客様となる資産形成世代は、仕事や育児、家事や介護などに多くの時間を費やすことが多く、ご自身でマーケットを見ながらタイミングを計って投資を行うことが難しいこともあり、全体のお客様に占める定期定額購入のご利用は64.81%となっています。お客様のひと月あたりの引き落とし金額の平均は33,117円となり、昨期と比較して3,611円増加しました。既存のお客様による積み立て金額の増加が目立ちました。

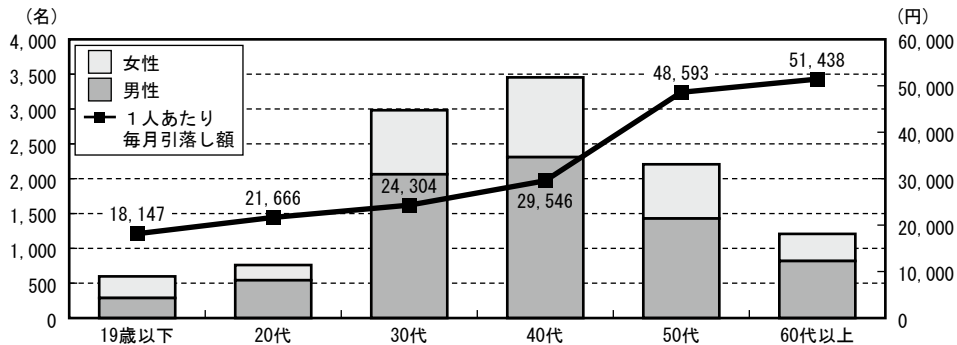

指数に関して

■「代表的な資産クラスとの騰落率の比較」に用いた指数について

○東証株価指数（TOPIX）（配当込み）

東京証券取引所第一部に上場している国内普通株式全銘柄を対象として算出した指数で、配当を考慮したものです。なお、TOPIXに関する著作権、知的財産権その他一切の権利は東京証券取引所に帰属します。

○MSCI-KOKUSA I インデックス（配当込み、円ベース）

MSCI Inc. が開発した、日本を除く世界の先進国の株式を対象として算出した指数で、配当を考慮したものです。なお、MSCI Indexに関する著作権、知的財産権その他一切の権利は、MSCI Inc. に帰属します。

○MSCI エマージング・マーケット・インデックス（配当込み、円ベース）

MSCI Inc. が開発した、世界の新興国の株式を対象として算出した指数で、配当を考慮したものです。なお、MSCI Indexに関する著作権、知的財産権その他一切の権利は、MSCI Inc. に帰属します。

○NOMURA-BPI 国債

野村證券株式会社が発表しているわが国の代表的な債券パフォーマンスインデックスで、国債の他、地方債、政府保証債、金融債、事業債、円建外債等で構成されており、ポートフォリオの投資収益率・利回り・クーポン・デュレーション等の指標が日々公表されています。

なお、NOMURA-BPIに関する著作権、商標権、知的財産権その他一切の権利は、野村證券株式会社に帰属します。

○シティ世界国債インデックス（除く日本、円ベース）

Citigroup Index LLCが開発した、日本を除く世界主要国の国債の総合収益率を各市場の時価総額で加重平均した指数です。なお、シティ世界国債インデックスに関する著作権、商標権、知的財産権その他一切の権利は、Citigroup Index LLCに帰属します。

○JPモルガン・ガバメント・ボンド・インデックス-エマージング・マーケット・グローバル・ディバーシファイド（除く日本、円ベース）

J.P. Morgan Securities LLCが算出、公表している、新興国が発行する現地通貨建て国債を対象にした指数です。なお、JPモルガン・ガバメント・ボンド・インデックス-エマージング・マーケット・グローバル・ディバーシファイドに関する著作権、知的財産権その他一切の権利は、J.P. Morgan Securities LLCに帰属します。

各資産クラスの指数の騰落率は、データソースが提供する各指数をもとに、株式会社野村総合研究所が計算しております。株式会社野村総合研究所及び各指数のデータソースは、その内容について、信憑性、正確性、完全性、最新性、網羅性、適時性を含む一切の保証を行いません。また、株式会社野村総合研究所及び各指数のデータソースは、当該騰落率に関連して資産運用または投資判断をした結果生じた損害等、当該騰落率の利用に起因する損害及び一切の問題について、何らの責任も負いません。

